

# VIDAA TV

## 产品使用说明书

请在使用本机之前，仔细阅读并保留备用

繁體中文

海信香港网址 [www.hisense.com.hk](http://www.hisense.com.hk)

海信社区 [www.hismarttv.com](http://www.hismarttv.com)

海信服务热线 00852-27811789





## 温馨提示

您好！在使用本产品前请您认真阅读产品使用说明书，并妥善保管。因违反本手册中安全注意事项及使用说明事项而导致事故，本公司不承担任何责任。



本产品内有高压，用户不得擅自打开机壳。非维修人员，不得擅自修理和换件，以免发生触电和火灾事故。



请用干净、柔软的绵布对整机进行清洁维护，禁止反复用力擦拭。

禁止用硬物划刻、敲打、撞击或用各种研磨类物品摩擦显示屏。

本产品 in 安放、使用时应避免受到水滴、水溅。遇到雷雨等不良天气，应迅速拔下电源插头及有线电视（或室外天线）插头，以免发生雷击损坏事故。

静止图像可能会导致电视屏幕永久性损坏。

1 不要在液晶电视屏幕上显示静止图像超过 2 小时，因为这样会导致出现屏幕图像残影，为避免此问题请您在显示静止图像时降低屏幕的亮度和对比度。

2 长时间观看 4:3 格式的节目时，在屏幕的左、右两侧和图像的边缘会留下不同的痕迹，所以请您不要长时间使用此模式。

3 显示电子游戏和电脑静止图像的时间过长，可能会导致局部余像，出现因荧光屏灼伤而造成的屏幕图像残影，所以请您在使用时适当降低亮度和对比度。

上述原因导致的电视机屏幕出现图像残影、局部余像、痕迹问题，显示屏不在保修范围之内。

**本機為 II 類設備，不需要接地使用。**

### 節能提示：

1 在不观看电视节目时请选择交流关机（通过电视机电源开关关机），以减少能耗。

2 在不影响观看质量的前提下，可降低显示屏的亮度以减少电视机在使用过程中的能耗。

更多产品功能介绍，您可以参见电视机内置特色应用指南。



## 重要注意事项

### 符号说明



带闪电箭头的三角形图案为警告符号，提醒您注意产品内的电压有危险。



带惊叹号的三角形图案为警告符号，提醒您注意与产品有关的重要说明。

- 注意事项。

表示正确的做法。

✘ 表示错误的做法。

-> 下一步。

### 使用本产品前请仔细阅读下列事项：

#### 1 安全警告

- ⚠ 遇到雷雨时，请将电源插头拔出，并将有线电视插头或室外天线插头拔出，以免造成电视机损坏。切忌触摸天线的引入线。
- ⚠ 电网电源断开装置如开关、电源插头、器具耦合器等周围不能堆放杂物等，应当保持能方便的操作。
- ⚠ 如果您很长一段时间不使用本产品，请将电源插头拔下，拔下电源插头时，一定要拿住插头拔下。
- ⚠ 如发现异常的声音或气味或有声音无图像，请立即关闭电源并从插座上拔出插头，并及时与海信服务联系。
  - 请不要让任何物体压迫电源线及信号线。
  - 请不要让电源插座超载，确保您使用的插座是经过国家安全认证的合格产品。
  - 产品要远离高温发热物体。
  - 室外天线暴露在外容易发生变化影响图像质量，应定期检查和更换。
  - 不要在电视机上放置盛水的容器，比如化妆品或药液等。
  - 若有异物或水落入电视机内，请拔出电源插头并及时与海信服务联系。
  - 谨防儿童站在电视机上面或向电视机上爬。
  - 电视机由低温的地方移至温暖的区域后，为使机内结露充分散发干燥，应放置一段时间后再接通开机。
  - 为防止伤害，必须按安装说明书的规定将设备安装底座后，放置在水平桌面上，或者不安装底座，采用壁挂安装后可固定在墙壁上。
  - 请不要让电池暴露在日照、火烤等过热环境中，否则会有爆炸危险。

## 2 维护保养

- 不要用挥发油、稀释剂等擦拭本机，这些溶剂可能使机壳变质或损坏其涂漆面。若让橡胶或乙烯制品长时间接触电视机，可能造成污斑。
- 如果机壳污脏，请用水冲淡中性洗涤剂，用软布擦拭。

## 3 显示屏的说明与维护

△ 液晶显示面板属于现代高科技产品，内有几百万个薄膜晶体管，以提供优质清晰的画面，面板上偶尔会出现亮点或暗点，请注意这属于正常现象，并不影响整机性能。

错误的维护方法会导致液晶显示屏损伤，影响图像效果，因此，请务必注意以下事项：

- △ 禁止酒精、汽油等有机溶剂或酸、碱等化学试剂接触显示屏。
- △ 禁止使用各种洗涤剂擦拭显示屏。
- △ 必要时可在关机后用干净、柔软的绵布对显示屏进行适当清洁维护，但切忌反复用力擦拭。
  - 请不要用手指直接接触屏幕表面，这样可能会损伤屏幕表面，且皮肤上的油脂在屏幕上很难清除。
  - 请不要对液晶屏施加压力，液晶屏幕是精致且脆弱的。
  - 因液晶屏表面易受划伤，请不要接触硬质物体。

## 4 产品

- 请不要尝试自行分解、拆卸本产品任何部分，这样可能会造成产品损坏及人体伤害，并使您所享有的产品保修失效。
- 请勿拆下后盖，电视机内部的调整和检查应由专业人员进行。
- 请不要掩盖或阻塞机体背后散热孔，以免妨碍机体散热。
- 请不要用锐利物、金属触碰信号接头或伸入散热孔内，以免电路短路造成产品损坏或发生触电危险。

## 5 摆放方法

平坦、稳定的场所。

- × 阳光直射或靠近取暖装置处。
- × 通风不良处。
- × 靠近炉子或水、油或烟容易进入机内之处。
- × 通风口被封闭之处。

- × 不平稳处。
- × 易受震动处。
- × 灰尘多或潮湿处。
- × 高温处。
- 当电视柜表面喷涂油漆或带有机溶剂以及油脂等物质时，底座的橡胶垫可能会与其发生轻微的化学反应，造成电视柜表面的轻微腐蚀，所以建议用户先在电视柜上放一层保护材料（如纸板或玻璃板等），然后再放置电视机。

## 6 观看节目

- 离开适当的距离观看，最佳距离为显示屏垂直高度的 3-4 倍。
- 使室内照明保持在足以读报的程度。
- 音量应保持适当，以免打扰邻居，夜间尤其应当注意。

## 7 其它

- 移动本机时，最好两人以上装卸、搬运，移动过程中应避免冲击，要特别保护显示屏。
- 在打开或关闭电源时触摸显示屏可能感到微弱的触电，即静电，这对人体是无害的。
- 新购买电视的外壳工程塑料、内部变压器绝缘漆、橡胶件等会像新购买的家具一样散发一定的气味，温度升高，气味会更明显一些。这些气味由材料的本质决定。我们使用的材料方案完全满足销售地区的环保法规的要求，因此消费者可以放心使用。气味会随着电视使用时间的推移逐渐减小最终消失，请消费者注意使用环境的通风。

## 8 安装注意事项

- 切勿覆盖通风孔。
- 严禁在温度低于 5℃ 时启动电视机。
- 如下图所示，在电视机周围留出通风空间。

安装在底座上时：

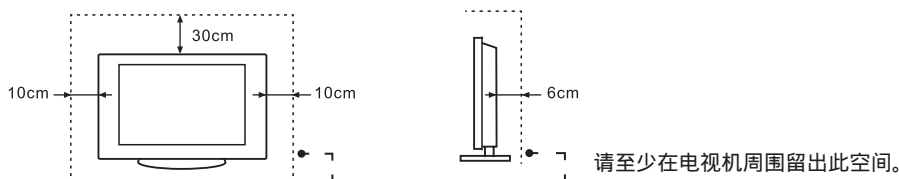

## 安装在墙壁上时：

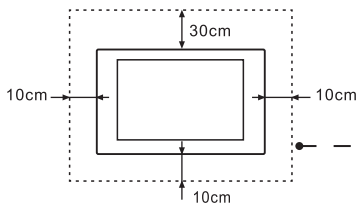

——— 请至少在电视机周围留出此空间。

- 请勿如下图所示安装电视机。

通风空间不够会使电视机过热，并可能导致电视机损坏甚至起火。

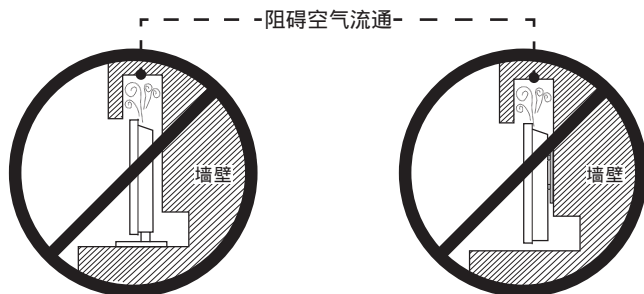



## 目录

随机附件 .....	2
安装底座 .....	2
遥控器 .....	3
控制面板 .....	4
端子介绍 .....	5
连接说明 .....	6
首次开机 .....	10
其它 .....	11
技术参数 .....	13

# 1

## 随机附件

产品使用说明书  
保修卡

遥控器  
电源线

电池  
螺钉

分量转接线  
音视频转接线

# 2

## 安装底座

- 在可以承受足够重量及面积的平整台面上铺上垫布（或其它柔软物质），以免损坏液晶屏。如图所示，将电视机平放在水平台面上。
- 固定底座请使用附件袋中相应的配套螺钉，以免损坏整机。
- 外观以实物为准。

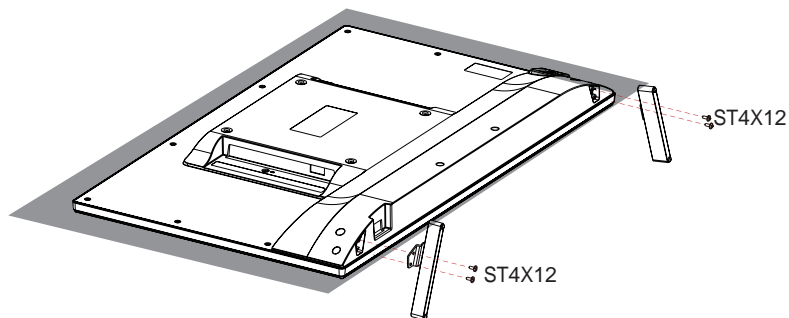

将底座支架插入整机底部的安装孔中，使用 4 个螺钉将底座支架和整机固定在一起。



# 3

## 遥控器

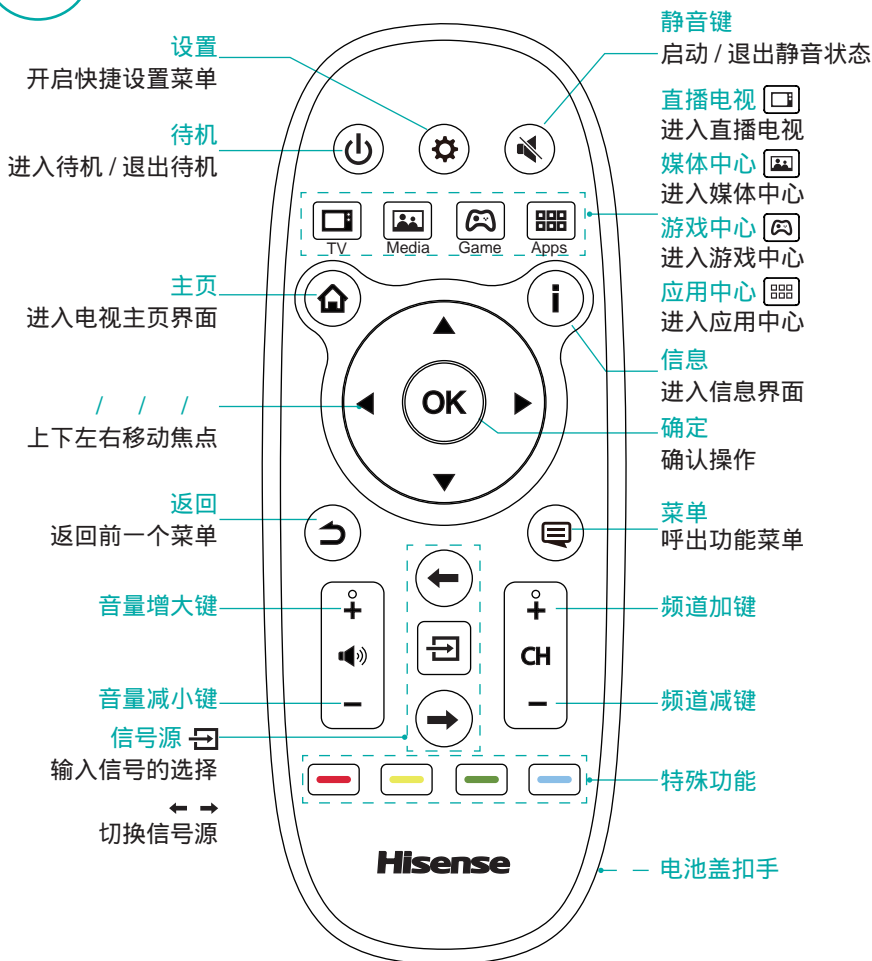

### · 电池更换方法

1. 请在电池盖扣手处将电池盖与遥控器机体分离，打开电池盖。
2. 装入 2 节 7 号 1.5V 的碱性电池，注意电池的正极 (+) 和负极 (-) 必须与电池盒内的正极 (+) 和负极 (-) 一致。
3. 合上电池盖直至与遥控器机体完全吻合。

### · 有效范围

1. 遥控距离：正前方遥控的距离 8 米范围内有效。
2. 遥控角度：以电视遥控接收窗口为顶点，在距离 6 米处，其受控角度左右方向不劣于  $\pm 30$  度，垂直的上下方向不劣于  $\pm 15$  度。

### · 注意事项

1. 如遥控器操作不正常、不稳定或不能遥控电视机时，请更换电池。
2. 如长时间不使用遥控器或电池耗尽，请将电池取出。（废旧电池污染环境，请妥善处理。）
3. 为达到最佳遥控接收效果，请将遥控器遥控发射窗对准电视遥控接收窗位置进行遥控操作。

## 4

## 控制面板

长按OK键屏幕可弹出如下图按键菜单



注：本机不支持找回遥控器功能。



名称 / 操作	功能说明
电源开关 I O	开启或关闭电视机。
遥控接收窗	通过该窗口接收遥控器发射的信号。
指示灯	开机时，指示灯为蓝色； 待机时，指示灯为红色。
 OK 键向 - 拨动	选择上一个收藏频道 / 向左移动指针或焦点。
 OK 键向 + 拨动	选择下一个收藏频道 / 向右移动指针或焦点。
 OK	在相关菜单下确认选中项 / 长按可弹出按键菜单。
 OK 键向上拨动	选择下一个频道 / 向上移动指针或焦点。
 OK 键向下拨动	选择上一个频道 / 向下移动指针或焦点。

## 5

## 端子介绍

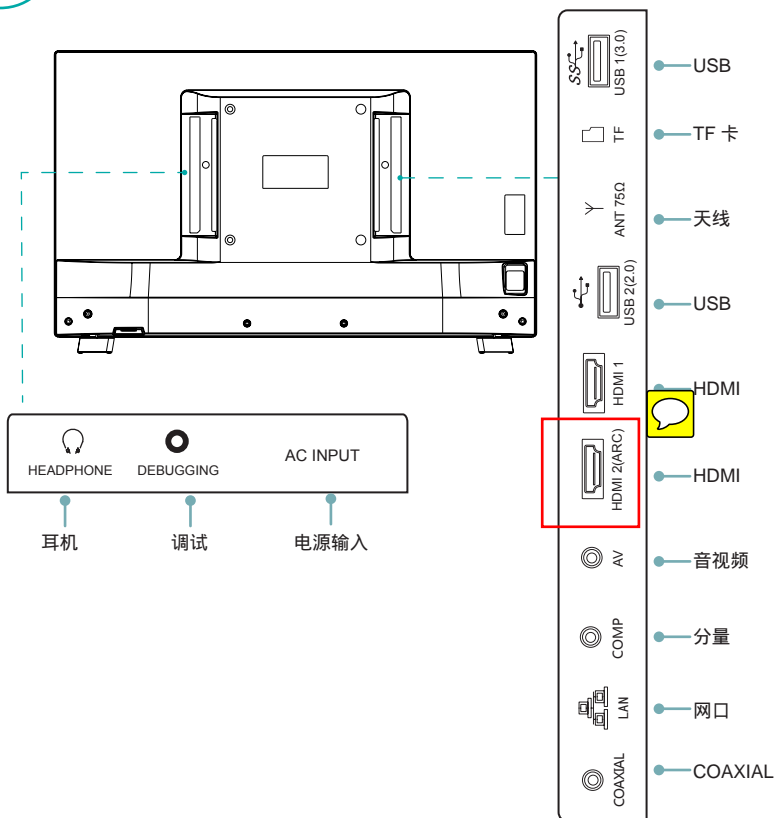

## 【说明】

- 由于电源掉电和系统处理需要时间，请不要连续快速开关机，否则可能会导致本机工作异常。
- 在主页操作及菜单使用时可以使用方向键进行选择，部分界面及应用暂不支持该键。
- 某些外接设备可能因个体差异导致无法与本机连接。如果遇到这种情况，请更换合适的信号线或增加与端口相匹配的转接线。
- 调试端口：仅供工厂调试使用，请勿插入任何端子。

# 6

## 连接说明

### · 选择信号输入

若要欣赏来自有线、机顶盒等外接设备的节目，选择与该设备相连接的方式，并按遥控器 **↻** 键进入**信号源**菜单，在**信号源**菜单中选择与本机端口相应的信号源。

### · 连接天线或有线电视网

有线 / 天线输入：可连接有线电视网或天线。

- 需要切换模拟电视、地面数字电视信号，请按 **⚙** 键进入**设置**菜单，选择**频道搜索**项进行切换。

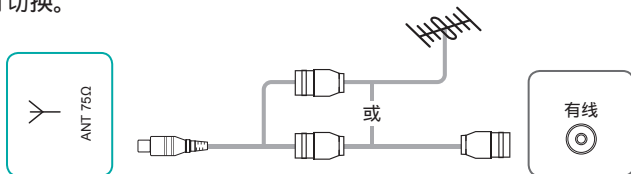

### · 连接 USB 接口设备

USB：USB 标准接口，可接 USB 标准接口设备，包括硬盘、U 盘等，外接设备为多功能 USB 组合设备时，推荐使用 USB1 端口。使用 USB2 接口时建议使用 USB 延长线。

本机所有的 USB 输出端口同时连接外接设备时的总电流不能超过 1400 毫安。如果超过输出电流限制，造成本机故障，不在保修范围内。（仅 USB1 接口支持 USB3.0 设备）

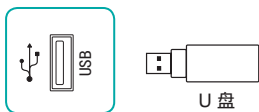

### · 连接外置扬声器

数字音频输出：通过 COAXIAL 端口连接至音响功放，再通过功放连接外置扬声器。

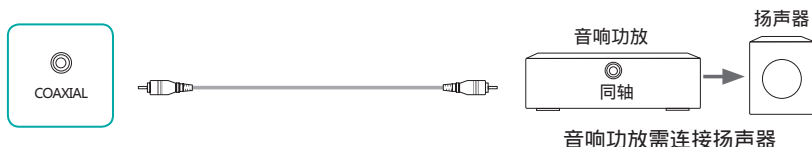

## · 连接音视频设备

### 以 HDMI 线连接



HDMI：HDMI 又称为“ 高清晰多媒体接口 ”，是更新一代接口，使用一根电缆便可传输数字音频信号和视频信号，无需压缩。

- HDMI 支持多声道数字音频，可连接有 HDMI 端口的外接设备，如：机顶盒、播放器、带有 HDMI 输出的电脑等。
- HDMI 发送设备到 HDMI 接收设备之间的连接无需单独的伴音线缆。

### 【说明】

- HDMI 端口支持的信号格式请参见技术参数部分。
- 仅 HDMI 2 端口支持 ARC 功能。



### 以音视频线连接

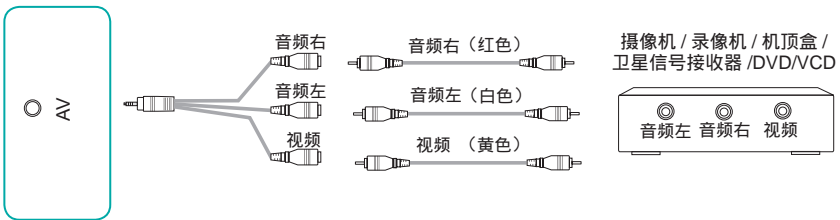

视频输入：可连接有视频输出的设备。

音频输入：可连接有音频输出的设备。

- 将本机的视频端口与外部 A/V 设备（如 VCD、DVD、录像机、摄像机等）的视频输出端口相连接。
- 将本机的音频端口与外部 A/V 设备的音频输出端口（音频左和音频右）相连接。

### 【说明】

- 音视频信号需要通过随机附件中的“ 音视频转接线 ”与外部设备相连。
- 切换到视频输入时，请确保外部设备的音频信号同步接入本机，否则会出现音画不同步等异常问题。

## 以分量线连接

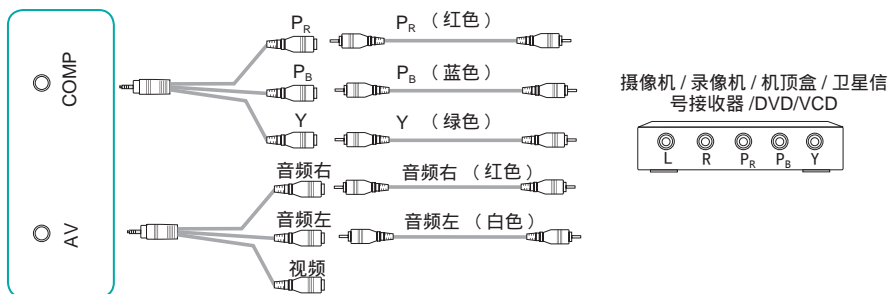

- 将本机的分量端口与外部 A/V 设备（如 VCD、DVD、高清电视机顶盒等）所对应的分量视频输出端口（Y、P<sub>B</sub>、P<sub>R</sub>）相连接。
- 将本机的音频输入端口与外部 A/V 设备所对应的音频输出端口相连接。
- VCD 或 DVD 上的分量输出端口 Y、P<sub>B</sub>、P<sub>R</sub>，有时也可能标识为 Y、B-Y、R-Y 或 Y、C<sub>B</sub>、C<sub>R</sub>。

### 【说明】

- 分量的视频输入需通过随机附件中的“分量转接线”与外部设备相连接。分量的音频输入需通过随机附件中的“音视频转接线”与外部设备相连接。
- 分量输入支持的视频信号格式请参见技术参数部分。
- 切换到分量输入时，请确保外部设备的音频信号同步接入本机，否则会出现音画不同步等异常问题。

## · 连接 TF 接口设备

将 TF 卡（按照电视机上的图示方向：缺角向上且朝向端口）直接接至电视机的 TF 端口上。



## · 连接耳机

当连接耳机后，电视机的内置主音箱无声音输出。  
直接将耳机的端口接至电视机的耳机端口上。

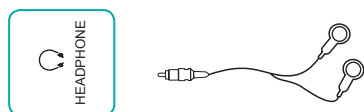

## · 连接网络

网口：可连接网线登录因特网。

进入设置菜单，选择**其他设置** **系统设置** **网络设置**，点击进入**网络设置**菜单。

### 无线网络连接

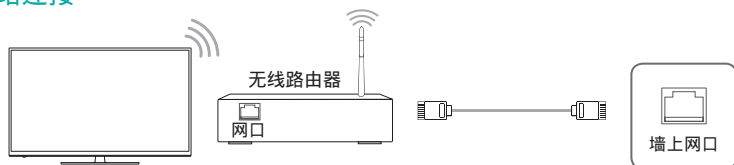

电视可以通过无线路由器直接接收网络信号

- 1 在**网络选择**菜单中选择**Wi-Fi**后，**Wi-Fi 设置**项中会自动显示可用的无线网络列表。
- 2 选择一个可用的网络，输入密码，点击**连接**。（如果选择的网络没有加密，可直接进行连接。）
- 3 如果想要连接的网络没有在列表中显示，请选择**WiFi 高级**，然后选择**+ 其他网络...**，手动输入网络 SSID，选择加密方式输入密码点击**储存**。

### 有线网络连接

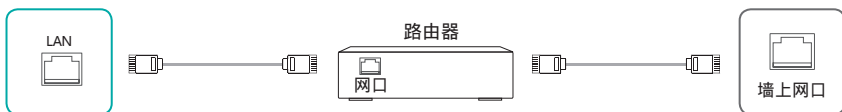

自动获取 IP

- 1 在**网络选择**菜单中选择**有线网络**后，**有线设置**菜单可选择**动态分配**，电视会自动获取 IP 地址，连接网络。
- 2 如果连接失败，请重试或选择**静态 IP**以手动输入方式连接。

手动输入 IP

- 1 在菜单中选择**静态 IP**。
- 2 在**配置有线网络**中输入 IP 地址、子网掩码、DNS 地址和网关地址，点击**储存**。





### PPPoE 网络连接



- 1 在**网络选择**菜单中选择**PPPoE (ADSL)**。
- 2 输入用户名和密码，点击**连接**。

# 7 首次开机

## 1 开机关机

- 将电视机电源线接至交流电源插座。
- 按下电视机上的**电源开关** 。在开机状态下按遥控器的**待机键** ，电视机进入待机状态；恢复正常收看，只需重新再按一下遥控器的**待机键** 。
- 要关闭电视，再次按下电视机上**电源开关** 。

## 2 改变频道和音量

- 按下遥控器上的 **CH+ / CH-** 键，即可切换频道。
- 按下遥控器上的 **🔊+ / 🔊-** 键，即可调节音量。

### 【说明】

- 为减少功耗，短时间内不使用电视机可将其设置为待机模式，但切勿长时间将电视机置于待机模式。
- 在交流关机后，请至少间隔 5 秒钟再开机，防止电视机出现异常 

## 3 调整本机设置

通过使用设置功能，可以满足您的不同需求，充分享受本机带来的视听效果。  
您可以从这里进行搜台、调整图像、调节声音、设置网络连接等操作。

- 按下遥控器上的 **⚙️** 键，进入设置界面，可以对各设置项进行调整。
- 在各级菜单中，您都可以根据不同的菜单进行下列操作：
  - 按 **←** / **→** 键或 **↑** / **↓** 键选择各项
  - 按 **OK** 键确认操作或进入下级菜单
  - 按 **←** / **→** 键调整数值
  - 按 **↑** / **↓** 键调整选项
- 按 **↶** 键返回前一个菜单或退出设置菜单。



# 8

## 其它

### 1 简单故障的排除方法

在准备修理前，请检查下表，看看能不能找到您所遇到的故障原因。

当您确信完全按照本说明书操作，仍然不能排除故障后，您可以考虑联系专业人员进行修理。

现象	解决方法
没有声音或图像	<ul style="list-style-type: none"> <li>· 检查电源线是否接在墙上的插座里，而墙上的插座是否通电。</li> <li>· 检查您有没有按下电源按钮或待机键。</li> <li>· 检查画面亮度和对比度设置。</li> <li>· 检查音量。</li> </ul>
画面正常但是没有声音	<ul style="list-style-type: none"> <li>· 检查音量。</li> </ul>
没有画面或图像黑白	<ul style="list-style-type: none"> <li>· 调整图像设置。</li> <li>· 检查彩色制式。</li> </ul>
声音和图像受到干扰	<ul style="list-style-type: none"> <li>· 试着找出影响电视机的电器，并将其远离电视机。</li> <li>· 试着把电视机的电源插头插入另一个插座。</li> </ul>
画面模糊或有雪花，图像失真	<ul style="list-style-type: none"> <li>· 检查您的天线方向、位置和连接。</li> <li>· 调整天线方向或再次设定频道。</li> </ul>
遥控器功能失灵	<ul style="list-style-type: none"> <li>· 更换遥控器电池。</li> <li>· 取出电池后，任意按压几下按键，再重新装入电池。</li> <li>· 检查电池触点。</li> <li>· 检查显示器与遥控器之间是否有任何障碍物。</li> <li>· 检查电池的正负极安装方向是否正确。</li> </ul>
水平 / 垂直条纹或是影像抖动	检查附近是否有干扰源，如电器用品或电动工具。

## 2 相关说明



The terms HDMI and HDMI High-Definition Multimedia Interface, and the HDMI Logo are trademarks or registered trademarks of HDMI Licensing LLC in the United States and other countries.



本产品经过杜比实验室的许可而制造。  
杜比和双 D 符号是杜比实验室的注册商标。



Manufactured under license under U.S. Patent#'s: 5,451,942; 5,956,674; 5,974,380; 5,978,762; 6,487,535 & other U.S. and worldwide patents issued & pending. DTS and the Symbol are registered trademarks, & DTS 2.0+ Digital Out and the DTS logos are trademarks of DTS, Inc. Product includes software. © DTS, Inc. All Rights Reserved.

### 【声明】

- 说明书中的图片和说明仅供参考，可能和实际产品不同，请以实物为准。  
(此声明贯穿整本说明书)
- 品质升级，产品设计和规格如有变更，恕不另行通知。
- 本产品适用的软件内容服务取决于第三方提供商，部分软件可能因网络、地区、服务周期等问题不能使用，与本产品质量无关，请与第三方提供商联系了解相关细节。

# 9

## 技术参数

型 号		LHD32K3500HK
产品名称		液晶电视
产品尺寸 (mm) (宽 × 高 × 厚)	不含底座	737 × 438 × 64
	含底座	737 × 463 × 130
产品质量 (kg)	不含底座	6.1
	含底座	6.3
可视图像对角线尺寸 (cm)		80
显示屏分辨率		1366 × 768
整机消耗功率		55W
伴音功率		6W+6W
执行标准		Q/0202RSR 609
电源输入		~ 50/60Hz 160-240V
接收制式	射频	PAL / I、DTMB
	视频	PAL、NTSC
接收频道		广 播 电 视 频 道 C01 ~ C57CATV 增 补 频 道 Z01 ~ Z38
环境条件		工作温度 5 ~ 35 工作湿度 20% ~ 80%RH 大气压力 86kPa ~ 106kPa
天线阻抗		75
数码电视规格		频率范围：474MHz - 866MHz 带宽：8MHz 调制模式：64QAM, 16QAM, 4QAM 帧头：Pn945 时域交织：720 码率：0.4, 0.6 视频解码格式：H.264, MPEG-2 音频解码格式：MPEG-1, AC-3
模拟调频		VHF-L: 48.25 ~ 168.25MHz VHF-H: 175.25 ~ 463.25MHz UHF: 471.25 ~ 863.25MHz

视频支持的格式如下表：

封装	视频解码				音频解码
	类型	分辨率 (最大)	比特率 (最大)	帧率 (最大)	
.avi	Xvid	1280 × 720	40Mbps	30fps	AC3, MPEG1(Layer1,2,3)
.avi .mpg .ts	MPEG2	1920 × 1080	40Mbps	30fps	AC3, MPEG1(Layer1,2,3)
.ts .mkv .avi .mp4 .flv	H.264	1920 × 1080	40Mbps	30fps	AC3, AAC, MPEG1(Layer1,2,3)
.avi .mpg .mov	MPEG4 ASP	1920 × 1080	40Mbps	30fps	AC3, MPEG1(Layer1,2,3)
.mkv .mp4	H.264	3840 × 2160	100Mbps	30fps	MPEG1(Layer1,2,3), ACC
.rm .rmvb	RV30 RV40	1920X1080	10Mbps	30fps	Cooker
.ts .mkv .mp4	H.265	3840 × 2160	100Mbps	60fps	AAC

**【说明】** 由于视频制作工具不统一，本机不能保证支持列出的所有格式。

#### HDMI 端口支持的信号格式

RGB/60Hz	640 × 480、800 × 600、1024 × 768
YUV/50Hz	576i、576p、720p、1080i、1080p
YUV/60Hz	480i、480p、720p、1080i、1080p

#### 分量输入端口支持的视频信号格式

480i、480p、576i、576p
720p/60Hz、1080i/50Hz、1080i/60Hz、1080p/50Hz、1080p/60Hz